

4 Detailoplossingen

In dit hoofdstuk vind je een aantal principe-details, waarin producten van SAB-profiel zijn verwerkt. Afhankelijk van de specifieke omstandigheden van je bouwwerk dien je deze detailoplossingen aan te passen. De indeling is gedaan naar details voor sandwichpaneel en details voor opbouwsysteem. Een aantal sandwich details is eenvoudig om te zetten naar een opbouwsysteem en vice versa. Op de website www.sabprofiel.nl kun je alle details direct downloaden in dwg, dxf en pdf formaat.

Details voor SAB-sandwichpaneel

- 4.1 Onderaansluiting gevel** sandwichpaneel gevel
- 4.2 Langsondersteuning detail** sandwichpaneel gevel
- 4.3 Detail doorbreking bovenzijde** sandwichpaneel gevel
- 4.4 Detail doorbreking zijkant (dagkant)** sandwichpaneel gevel
- 4.5 Detail doorbreking onderzijde** sandwichpaneel gevel
- 4.6 Hoekdetail** sandwichpaneel gevel
- 4.7 Dilatatiedetail** sandwichpaneel gevel
- 4.8 Dilatatiedetail** sandwichpaneel gevel
- 4.9 Gootdetail** sandwichpaneel gevel en dak
- 4.10 Gootdetail** sandwichpaneel dak
- 4.11 Overlapdetail** sandwichpaneel dak
- 4.12 Nokdetail** sandwichpaneel dak
- 4.13 Dakranddetail** sandwichpaneel gevel en dak
- 4.14 Dakranddetail** sandwichpaneel gevel en profielplaat dak
- 4.15 Aansluiting dak op opgaande gevel** sandwichpanelen gevel en dak

Details voor SAB-opbouwsysteem

- 4.16 Onderaansluiting gevel** binnendoos, profielplaten gevel
- 4.17 Detail doorbreking bovenzijde** binnendoos, profielplaten gevel
- 4.18 Detail doorbreking bovenzijde** binnendoos, profielplaten gevel
- 4.19 Detail doorbreking onderzijde** binnendoos, profielplaten gevel
- 4.20 Detail doorbreking zijkant** binnendoos, profielplaten gevel
- 4.21 Hoekdetail** binnendoos, profielplaten gevel
- 4.22 Gootdetail** binnendoos, profielplaten gevel en kouddak
- 4.23 Nokdetail** dakplaat en kouddak (dubbeldak)
- 4.24 Dakranddetail** binnendoos, profielplaten gevel, dakplaat en kouddak
- 4.25 Dakranddetail** binnendoos, profielplaten gevel en warmdak

Details voor SAB-Carrierpanelen

- 4.26 Dakranddetail** carrierpaneel, profielplaten gevel, profielplaten dak
- 4.27 Dakranddetail** carrierpaneel, profielplaten gevel, profielplaten dak
- 4.28 Dakranddetail** carrierpaneel, profielplaten gevel, profielplaten dak
- 4.29 Geveldetail** carrierpaneel, profielplaten gevel
- 4.30 Detail doorbreking bovenzijde** carrierpaneel, profielplaten gevel
- 4.31 Detail doorbreking zijkant (dagkant)** carrierpaneel, profielplaten gevel
- 4.32 Detail doorbreking onderzijde** carrierpaneel, profielplaten gevel
- 4.33 Detail doorbreking bovenzijde** carrierpaneel, profielplaten gevel
- 4.34 Detail doorbreking onderzijde** carrierpaneel, profielplaten gevel
- 4.35 Geveldetail** carrierpaneel, profielplaten gevel
- 4.36 Geveldetail** carrierpaneel, profielplaten gevel

Detailoplossingen

- 4.37 Geveldetail** carrierpaneel, profielplaten gevel
- 4.38 Hoekdetail** carrierpaneel, profielplaten gevel
- 4.39 Detail doorbreking** carrierpaneel, profielplaten gevel
- 4.40 Detail doorbreking** carrierpaneel, profielplaten gevel
- 4.41 Hoekdetail** carrierpaneel, profielplaten gevel
- 4.42 Detail doorbreking** carrierpaneel, profielplaten gevel
- 4.43 Hoekdetail** carrierpaneel, profielplaten gevel
- 4.44 Detail** carrierpaneel, profielplaten gevel
- 4.45 Hoekdetail** carrierpaneel, profielplaten gevel
- 4.46 Detail** carrierpaneel, profielplaten gevel

Detailoplossingen

4.1 Onderaansluiting gevel sandwichpaneel gevel

sandwichpaneel gevel

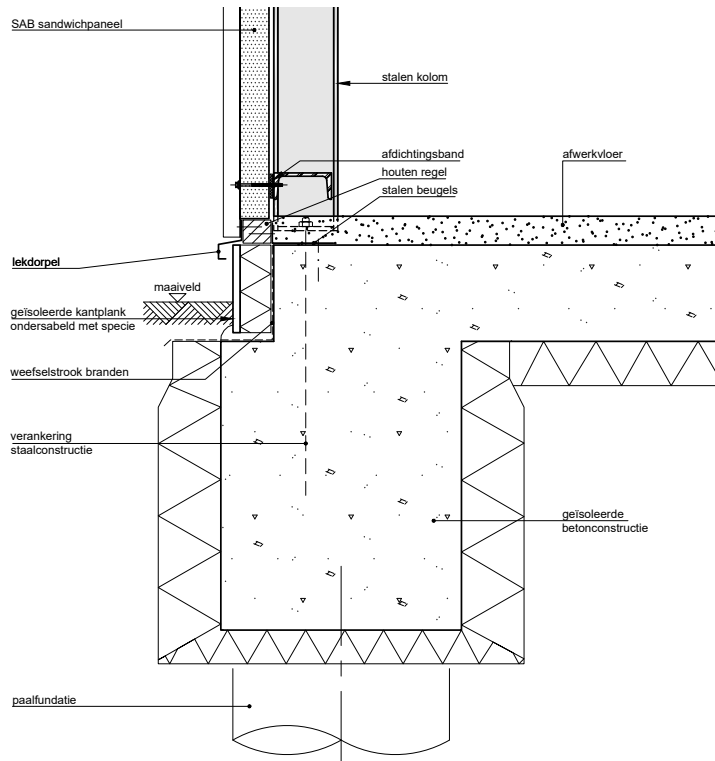

4.2 Langsondersteuning detail sandwichpaneel gevel

sandwichpaneel gevel

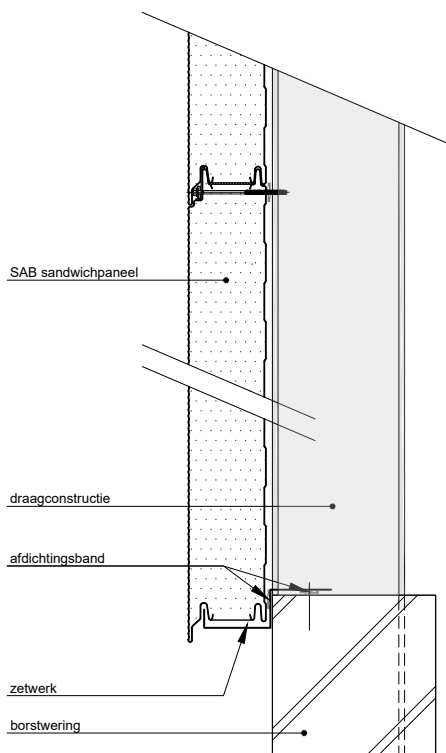

Detailoplossingen

4.3 Detail doorbreking bovenzijde

sandwichpaneel gevel

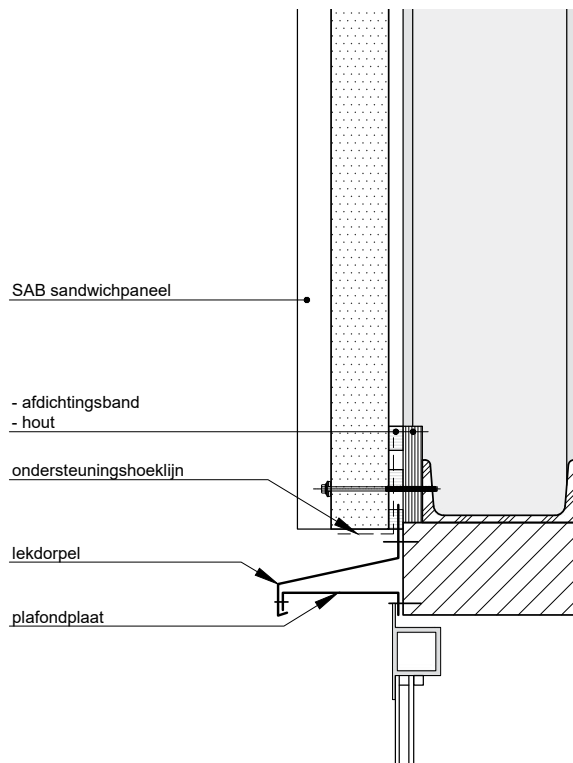

4.4 Detail doorbreking zijkant (dagkant)

sandwichpaneel gevel

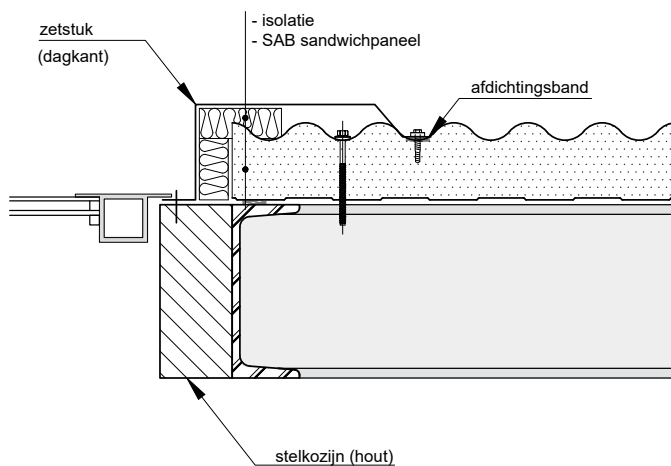

Detailoplossingen

4.5 Detail doorbreking onderzijde

sandwichpaneel gevel

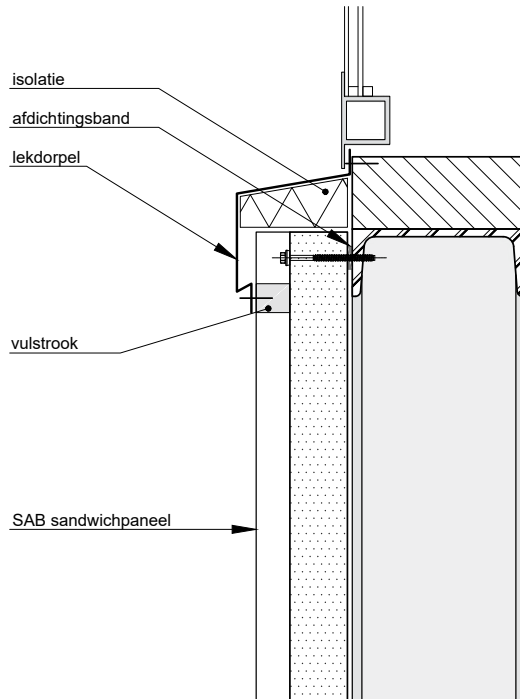

4.6 Hoekdetail

sandwichpaneel gevel

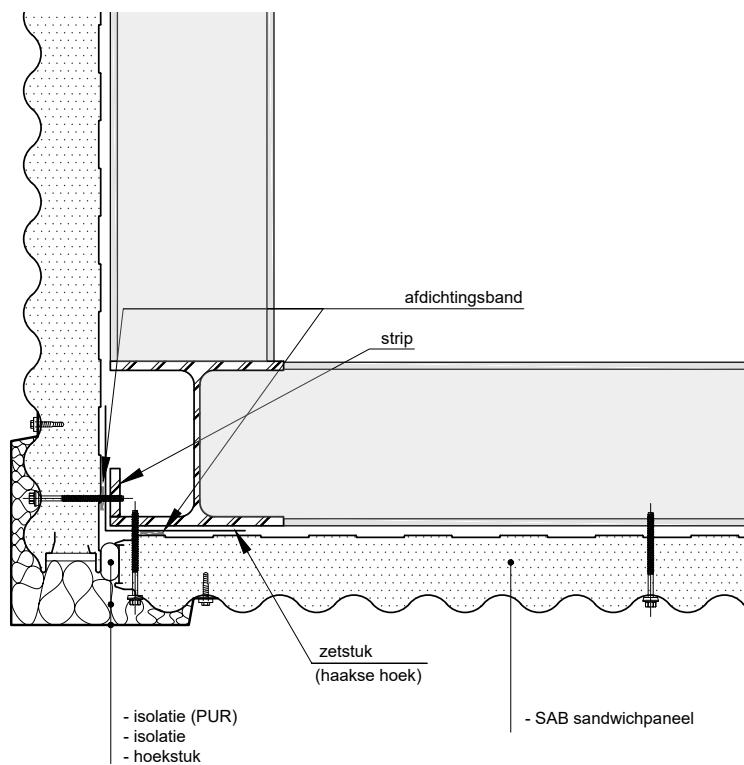

Detailoplossingen

4.7 Dilatatiedetail

sandwichpaneel gevel (horizontale montage)

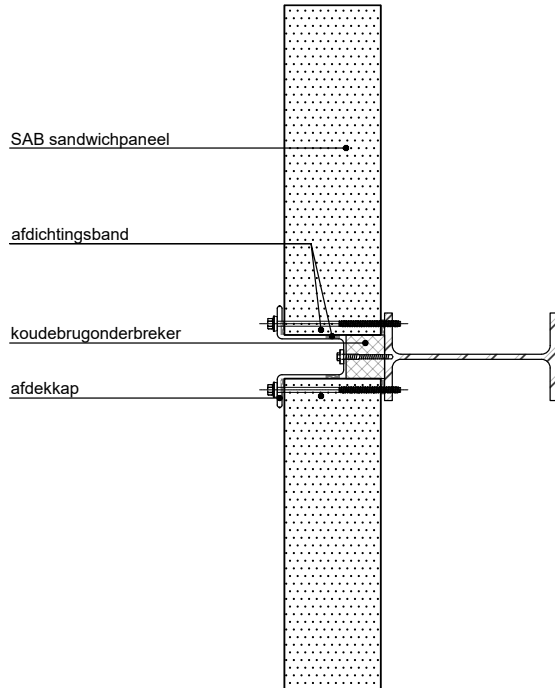

4

Detailoplossingen

4.8 Dilatatiedetail

sandwichpaneel gevel (horizontale montage)

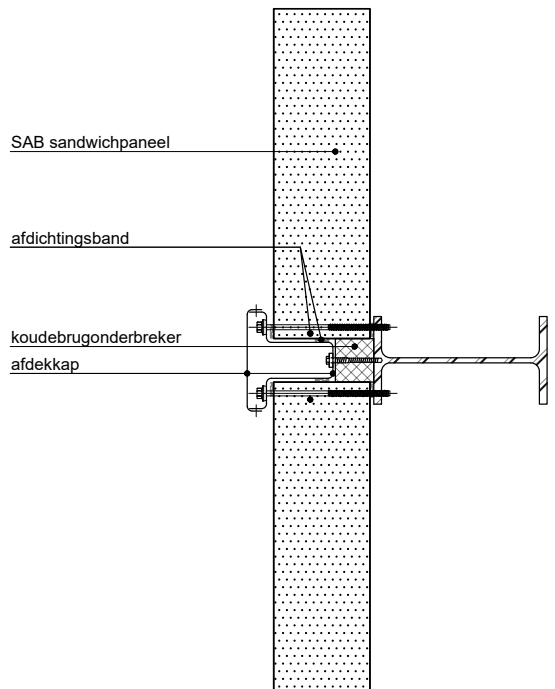

Detailoplossingen

4.9 Gootdetail

sandwichpaneel gevel en dak

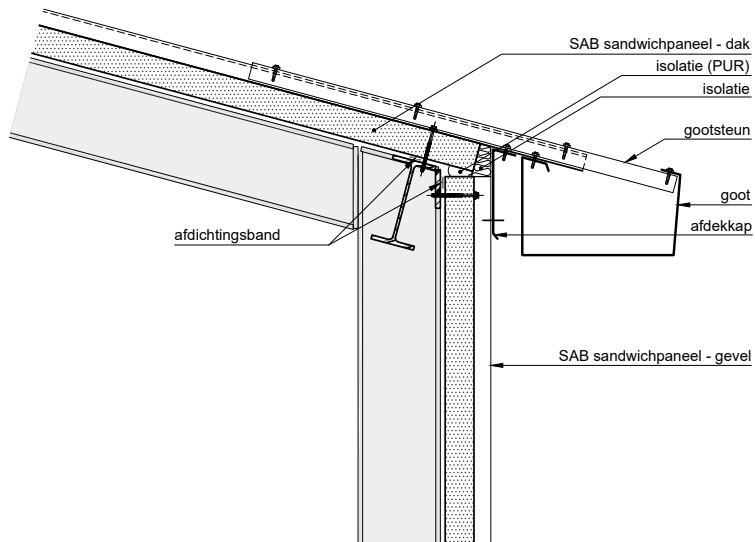

4.10 Gootdetail

sandwichpaneel dak

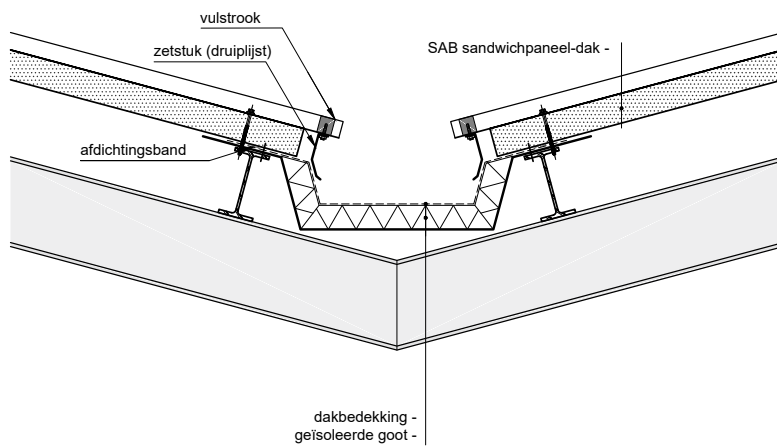

Detailoplossingen

4.11 Overlapdetail

sandwichpaneel dak

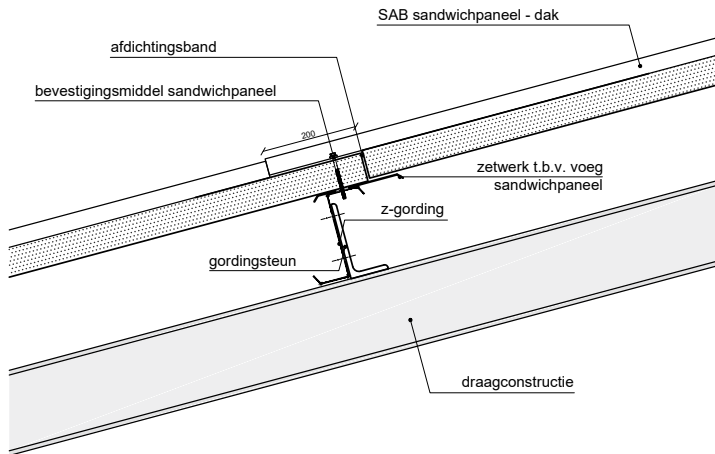

4

Detailoplossingen

4.12 Nokdetail

sandwichpaneel dak

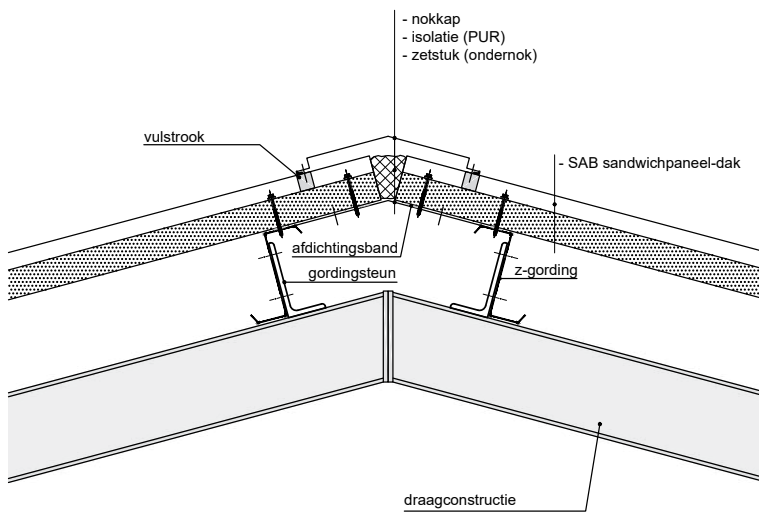

Detailoplossingen

4.13 Dakranddetail sandwichpaneel gevel en dak

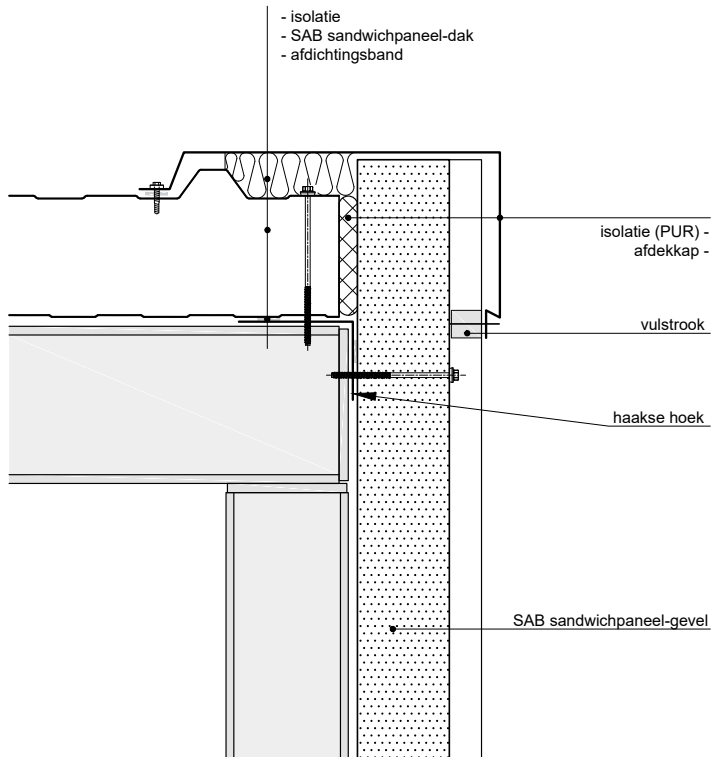

4.14 Dakranddetail sandwichpaneel gevel en profielplaat dak

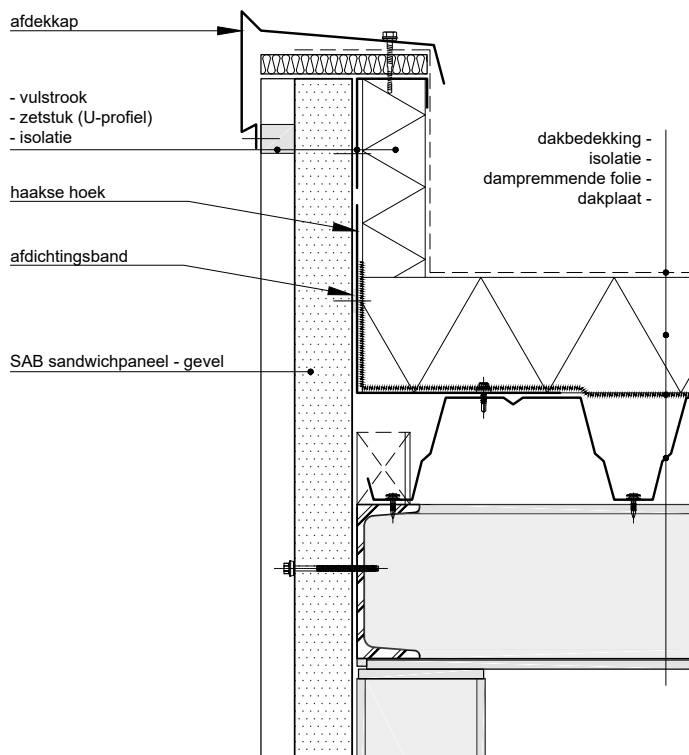

Detailoplossingen

4.15 Aansluiting dak op opgaande gevel

sandwichpanelen gevel en dak

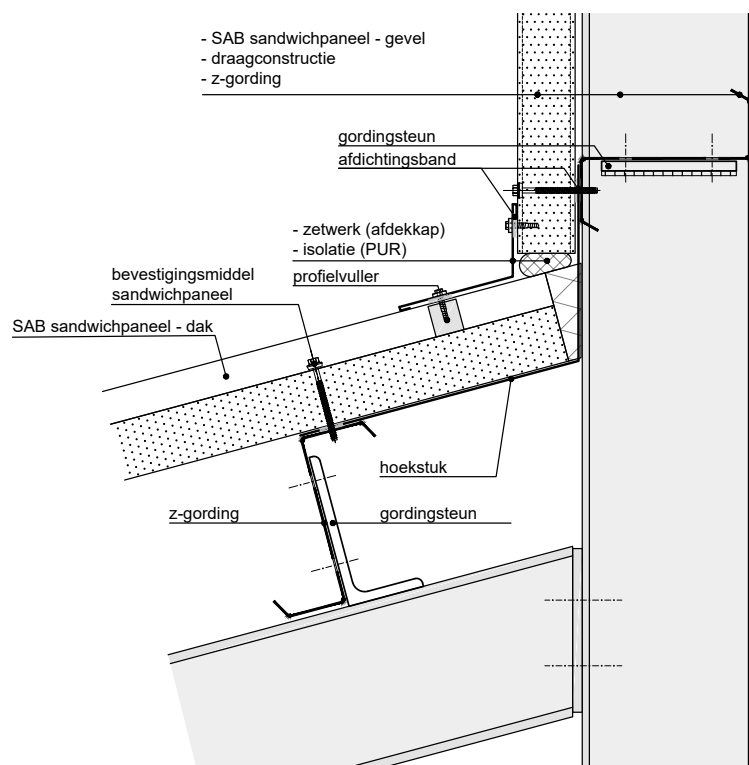

Detailoplossingen

4.16 Onderaansluiting gevel

binnendoos, profielplaten gevel

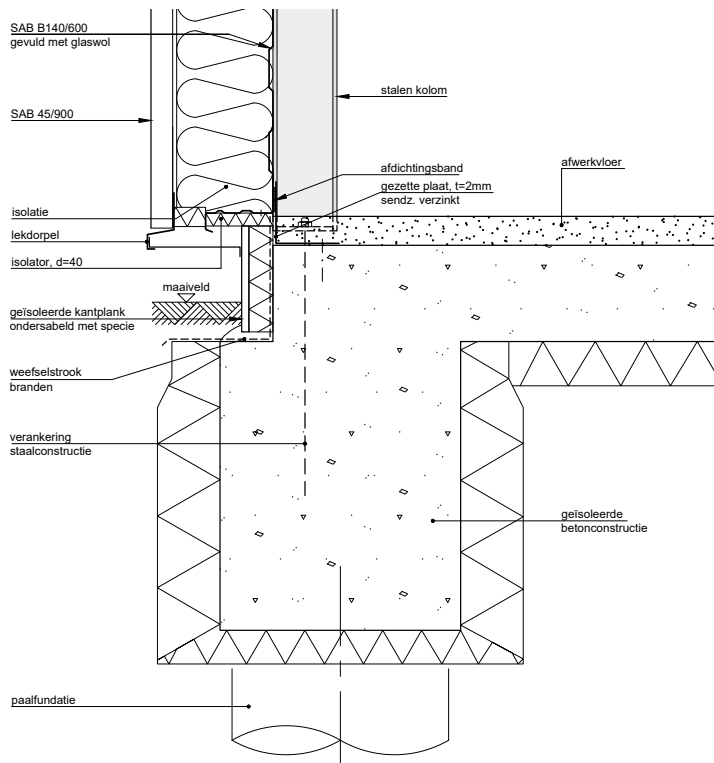

4.17 Detail doorbreking bovenzijde

binnendoos, profielplaten gevel

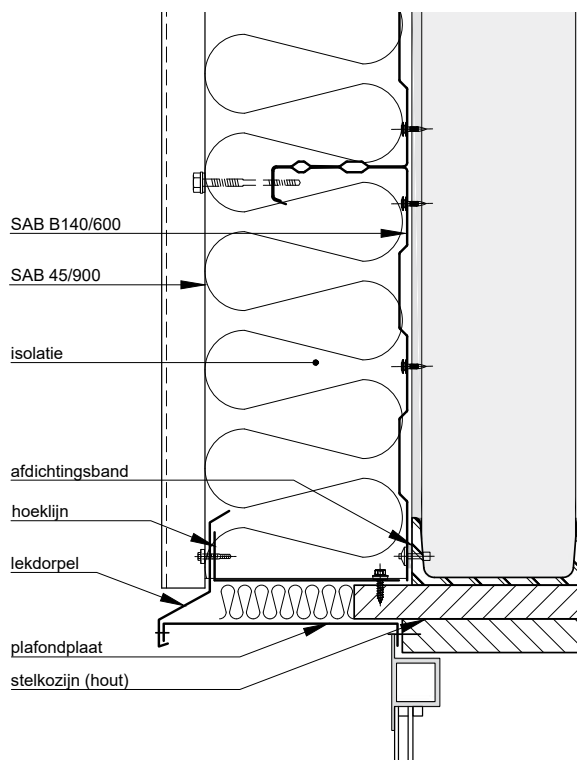

Detailoplossingen

4.18 Detail doorbreking bovenzijde

binnendoos, profielplaten gevel

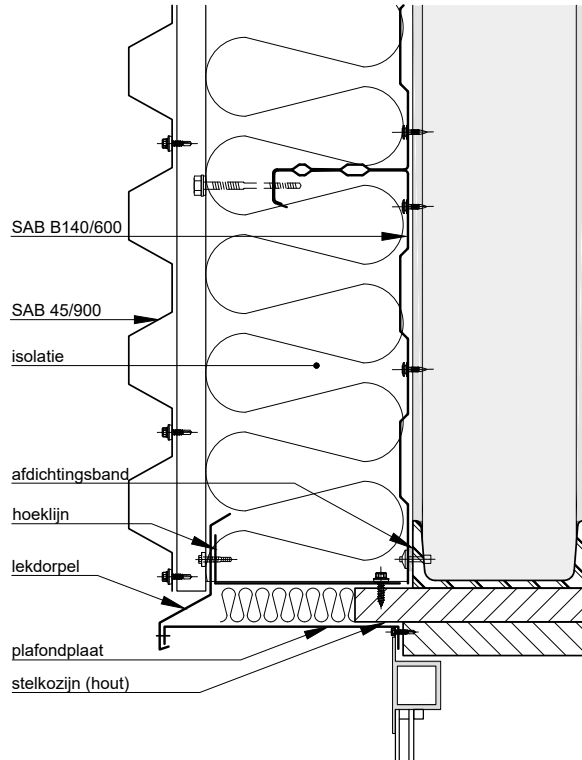

4.19 Detail doorbreking onderzijde

binnendoos, profielplaten gevel

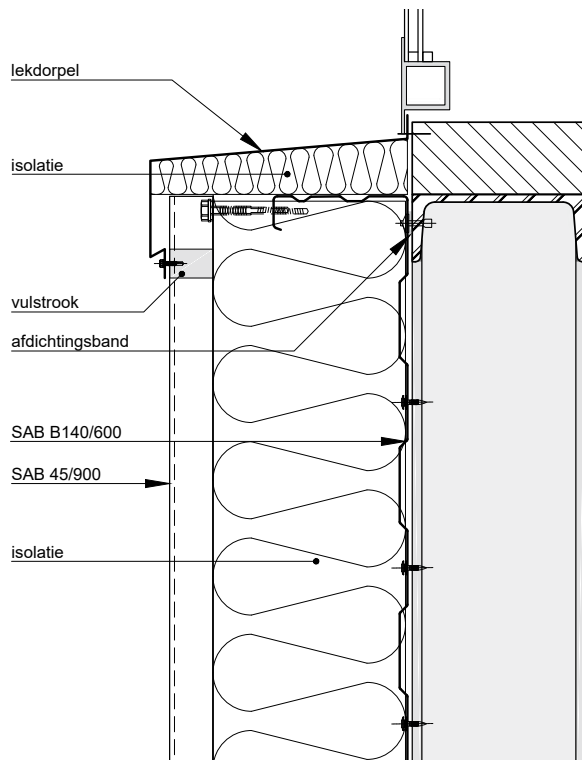

Detailoplossingen

4.20 Detail doorbreking zijkant

binnendoos, profielplaten gevel

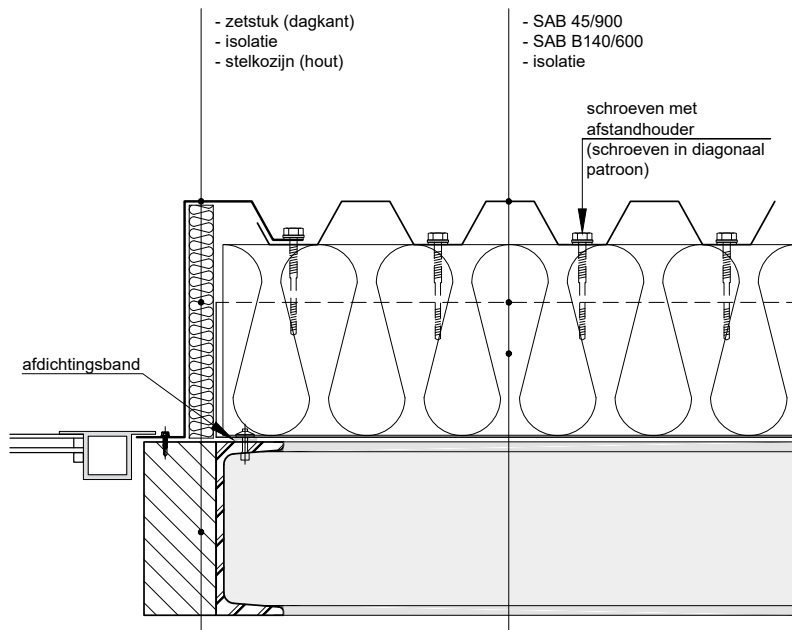

4.21 Hoekdetail

binnendoos, profielplaten gevel

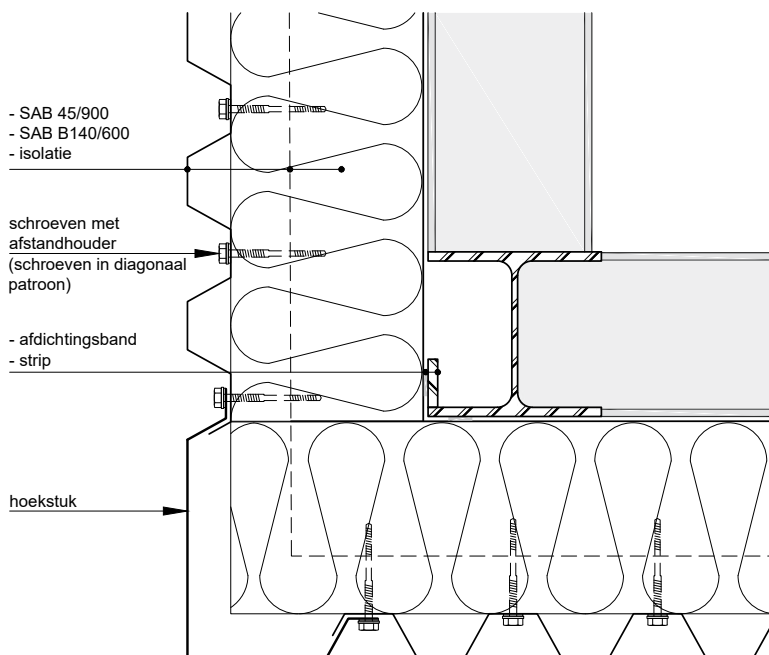

Detailoplossingen

4.24 Dakranddetail

binnendoos, profielplaten gevel, dakplaat en kouddak

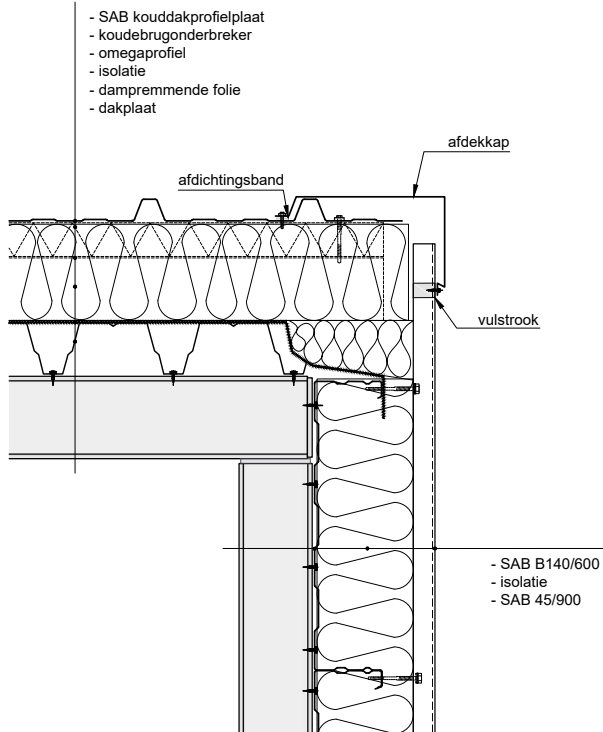

4.25 Dakranddetail

binnendoos, profielplaten gevel en warmdak

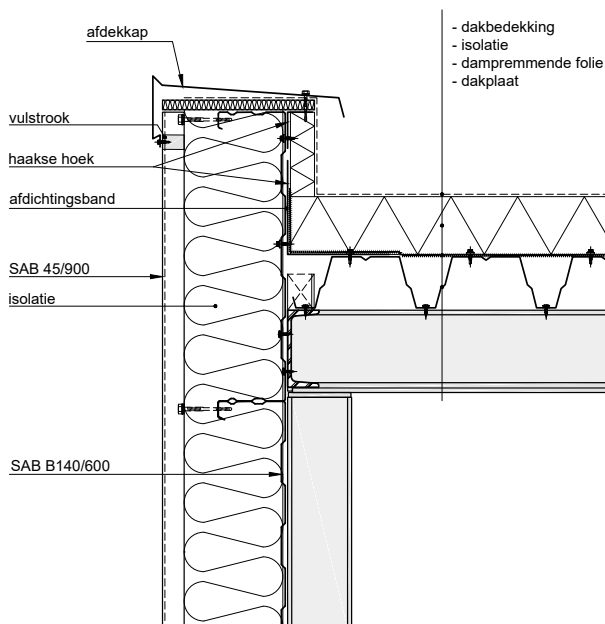

Detailoplossingen

4.26 Dakranddetail

carrierpaneel, profielplaten gevel, profielplaten dak

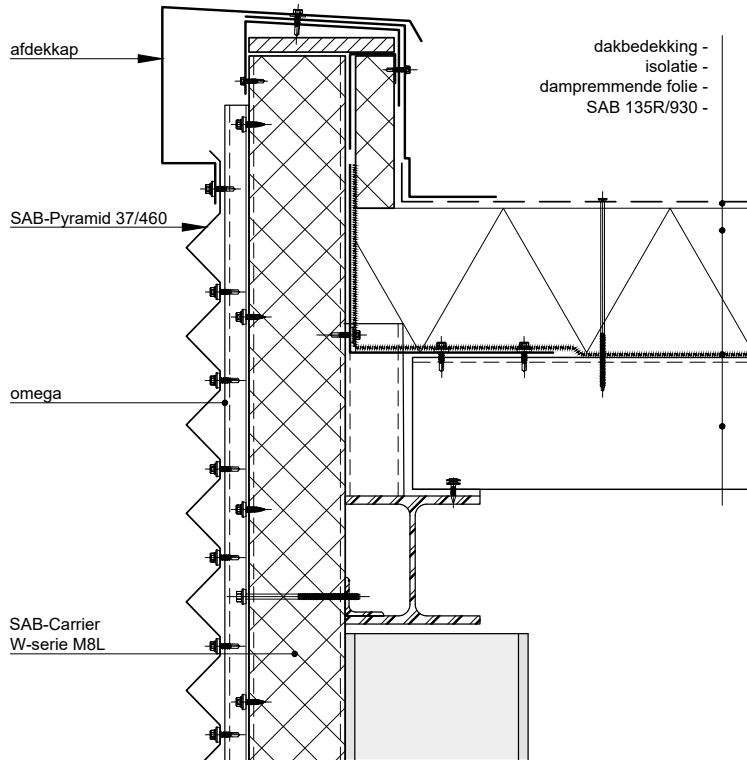

4.27 Dakranddetail

carrierpaneel, profielplaten gevel, profielplaten dak

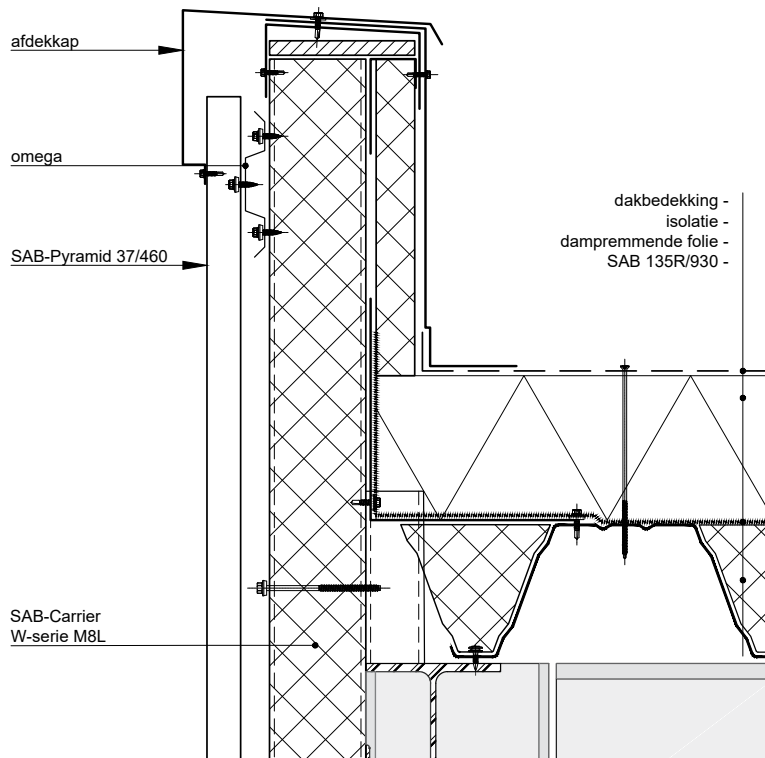

Detailoplossingen

4.28 Dakranddetail

carrierpaneel, profielplaten gevel, profielplaten dak

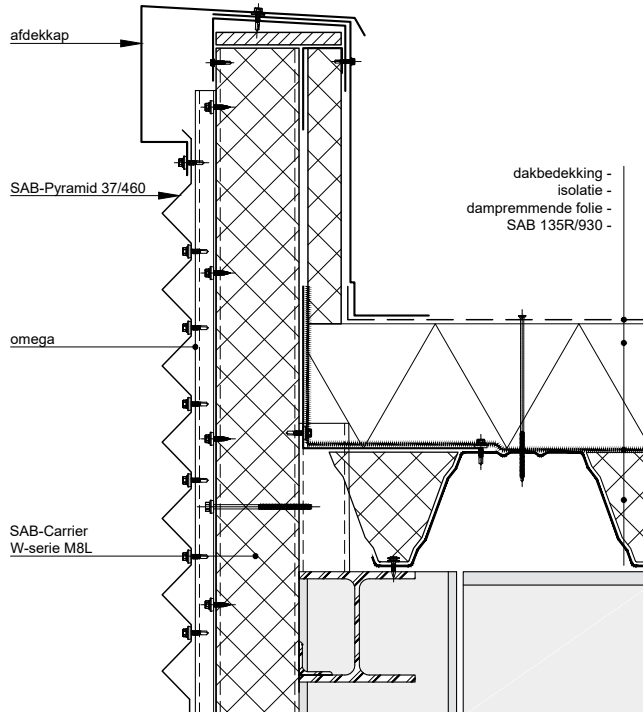

4.29 Geveldetail

carrierpaneel, profielplaten gevel

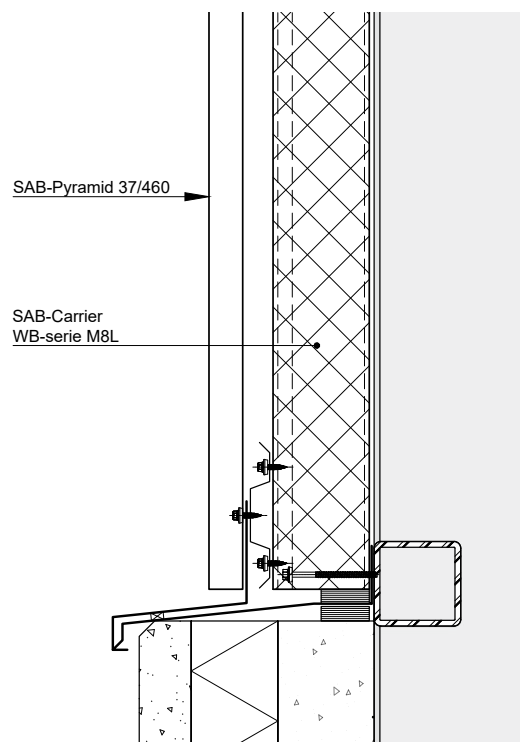

Detailoplossingen

4.30 Detail doorbreking bovenzijde

carrierpaneel, profielplaten gevel

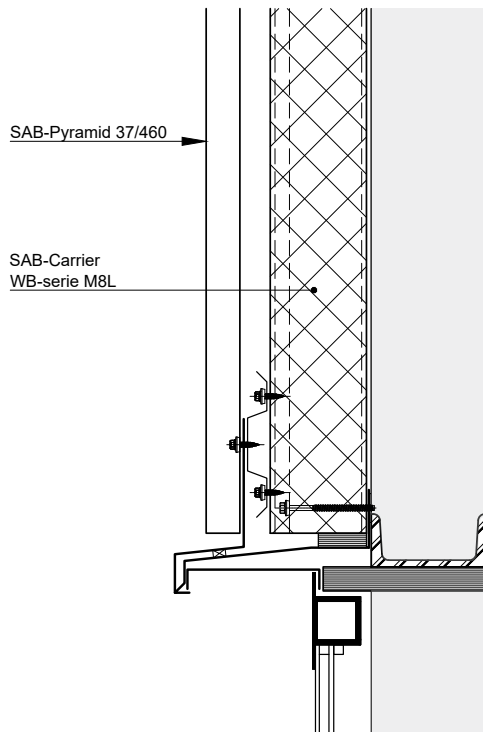

4.31 Detail doorbreking zijkant (dagkant)

carrierpaneel, profielplaten gevel

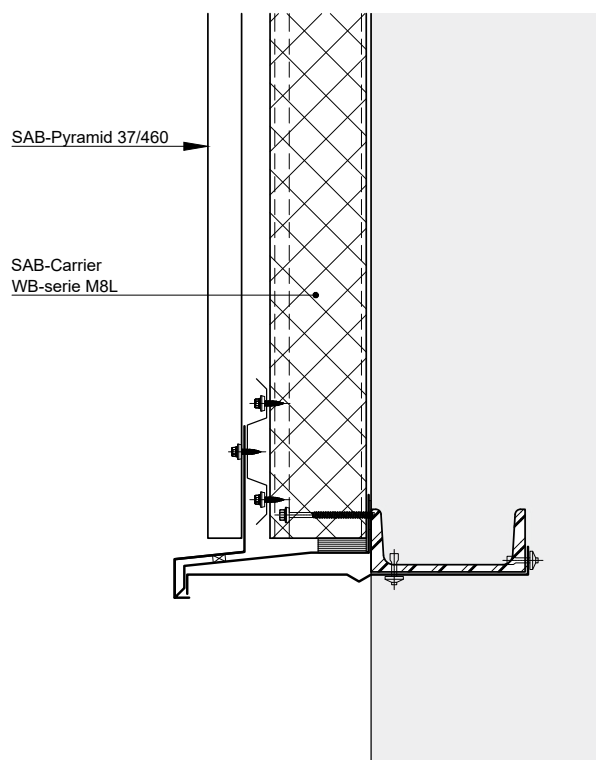

Detailoplossingen

4.32 Detail doorbreking onderzijde carrierpaneel, profielplaten gevel

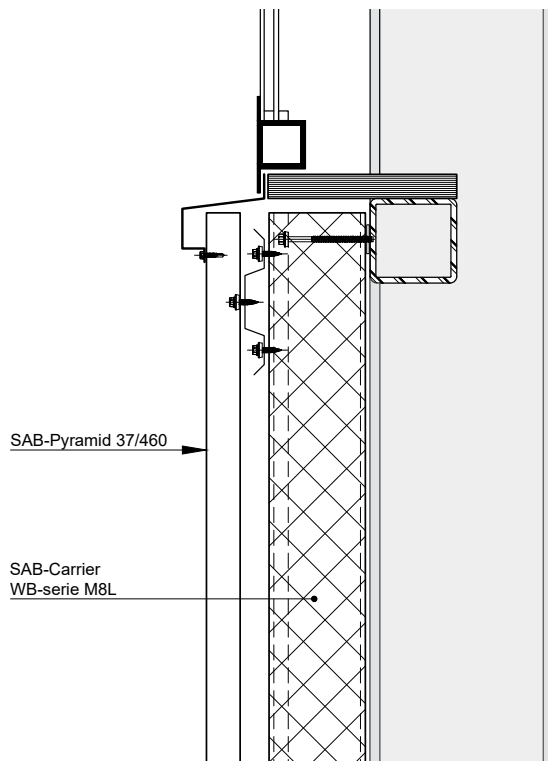

4.33 Detail doorbreking bovenzijde carrierpaneel, profielplaten gevel

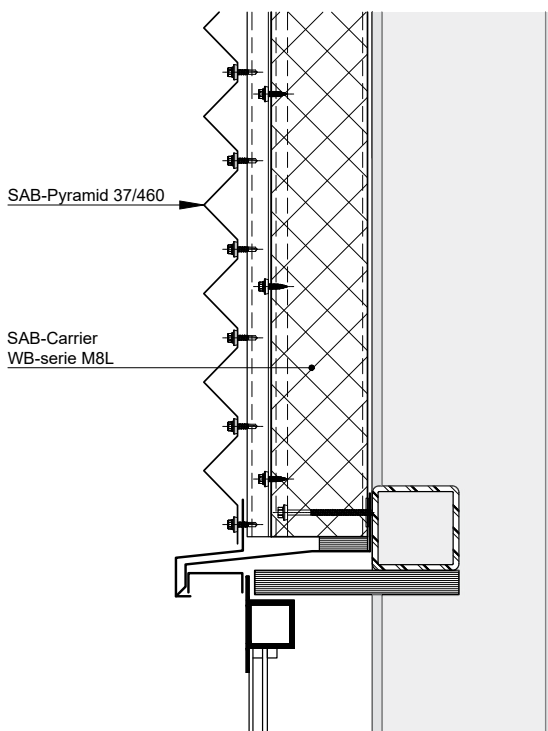

Detailoplossingen

4.34 Detail doorbreking onderzijde

carrierpaneel, profielplaten gevel

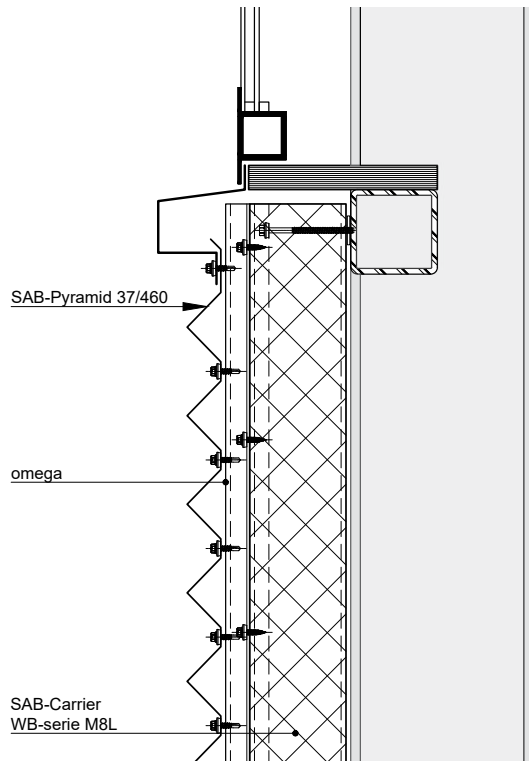

4.35 Geveldetail

carrierpaneel, profielplaten gevel

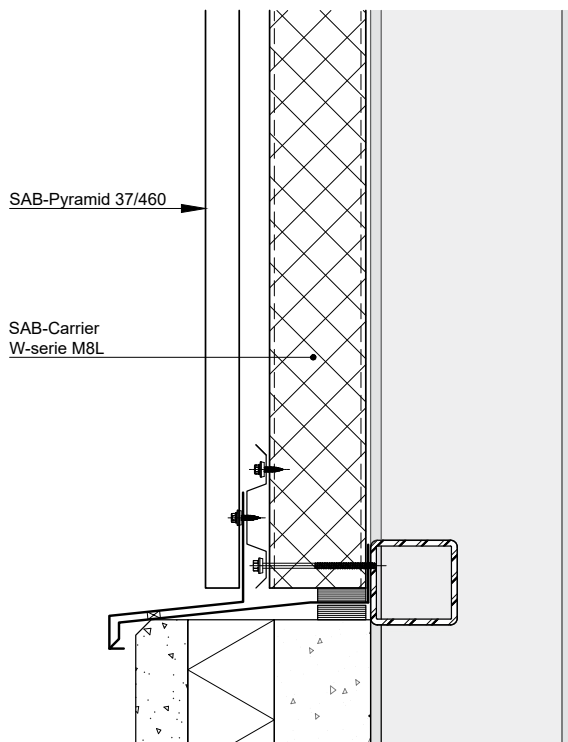

Detailoplossingen

4.36 Geveldetail

carrierpaneel, profielplaten gevel

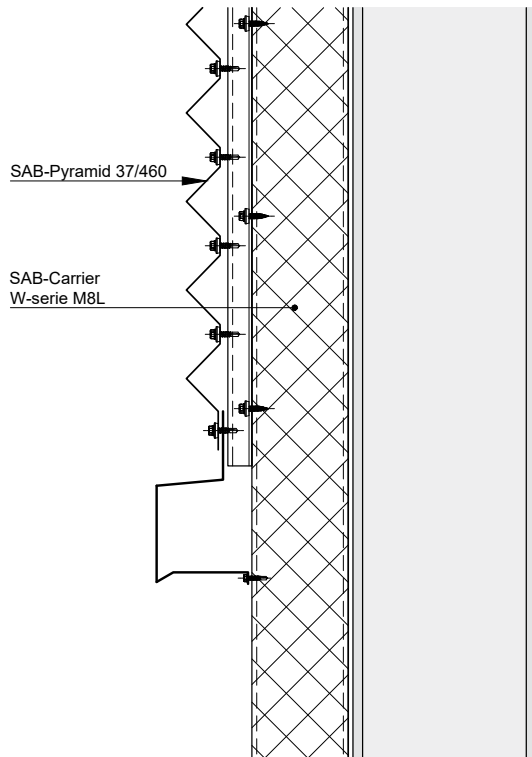

4.37 Geveldetail

carrierpaneel, profielplaten gevel

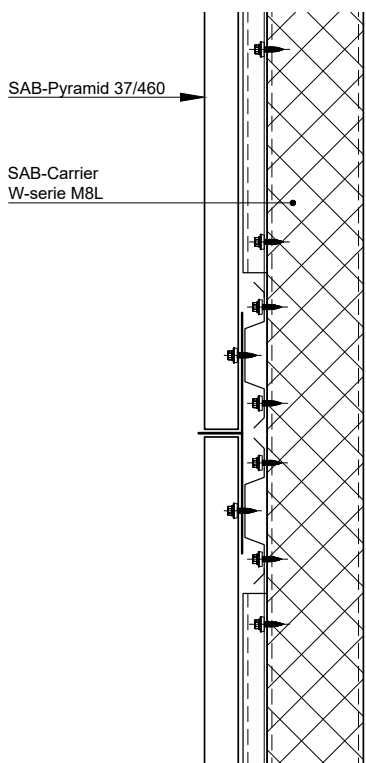

Detailoplossingen

4.38 Hoekdetail

carrierpaneel, profielplaten gevel

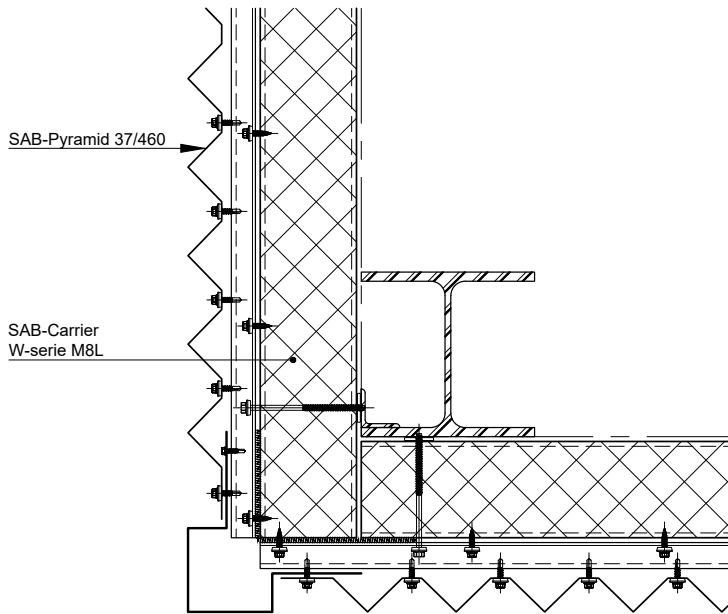

4

Detailoplossingen

4.39 Detail doorbreking

carrierpaneel, profielplaten gevel

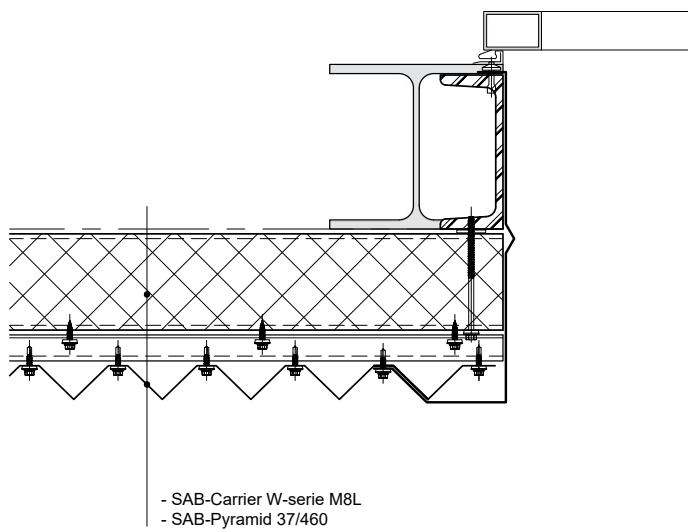

Detailoplossingen

4.40 Detail doorbreking

carrierpaneel, profielplaten gevel

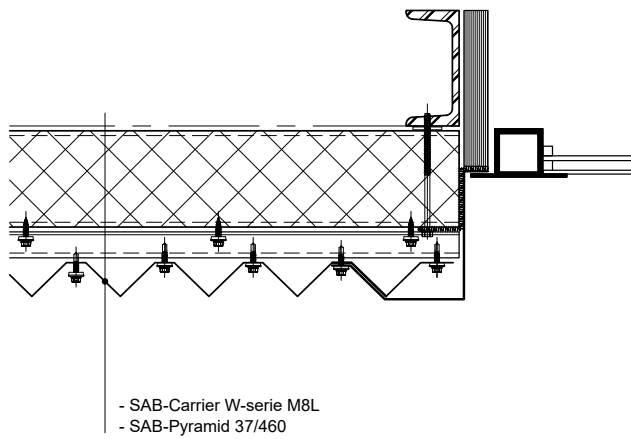

4.41 Hoekdetail

carrierpaneel, profielplaten gevel

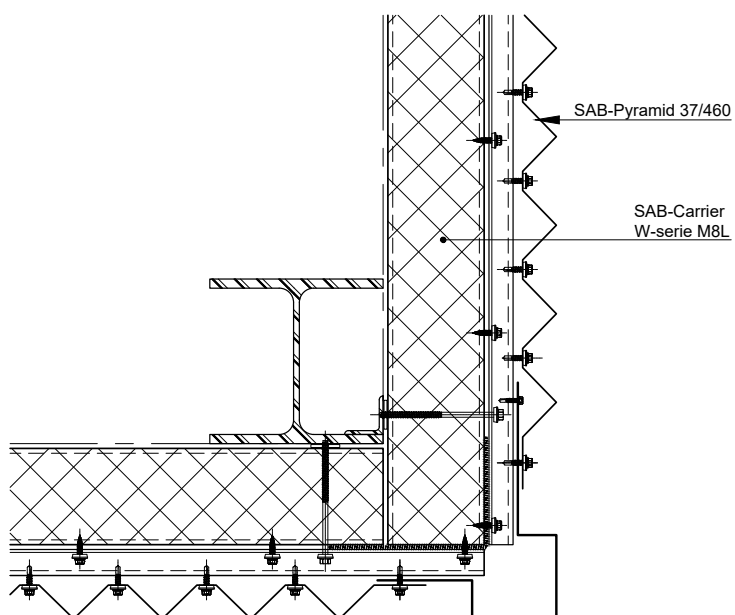

Detailoplossingen

4.42 Detail doorbreking

carrierpaneel, profielplaten gevel

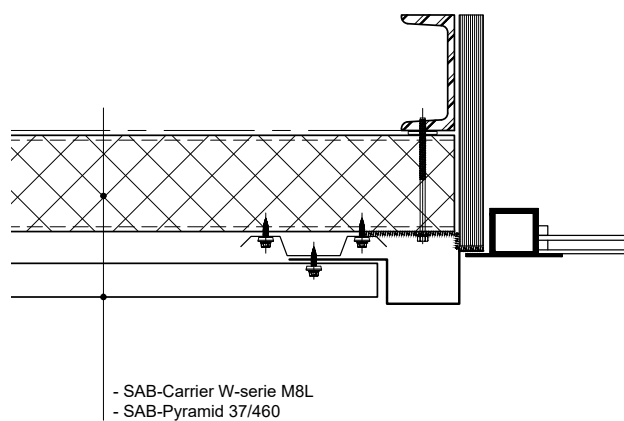

4

Detailoplossingen

4.43 Hoekdetail

carrierpaneel, profielplaten gevel

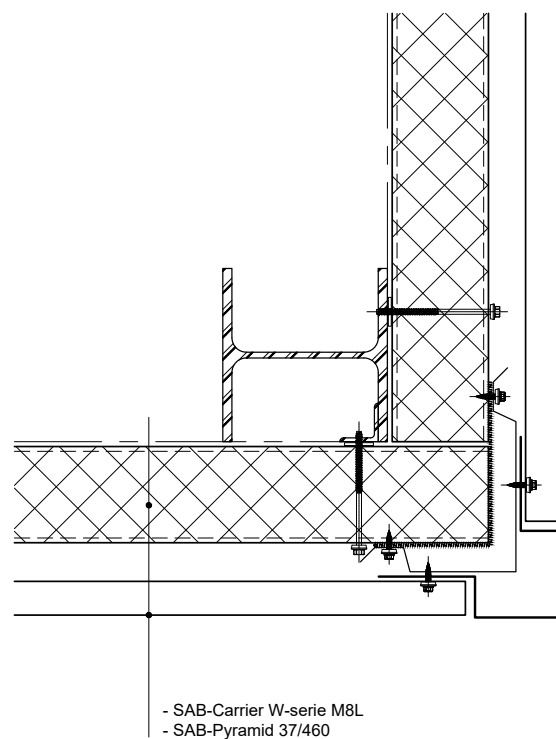

Detailoplossingen

4.44 Detail

carrierpaneel, profielplaten gevel

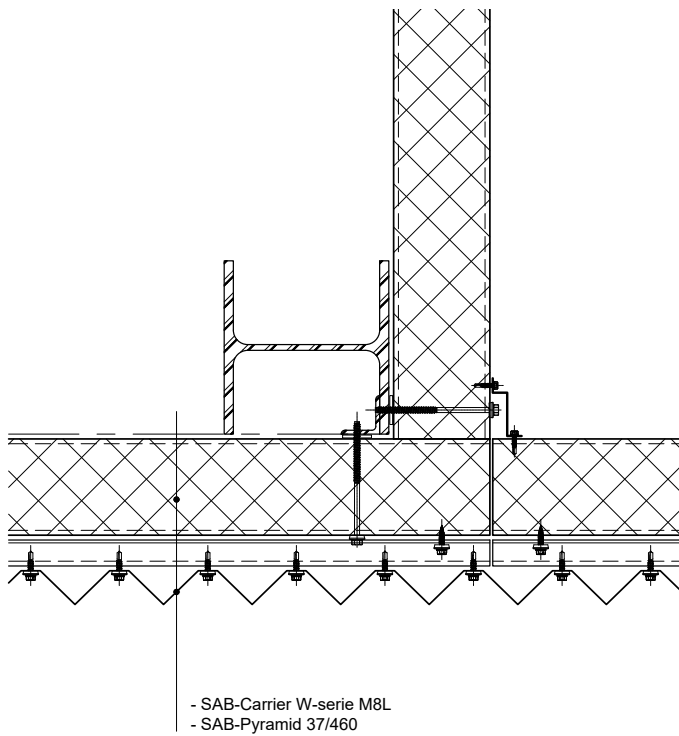

4.45 Hoekdetail

carrierpaneel, profielplaten gevel

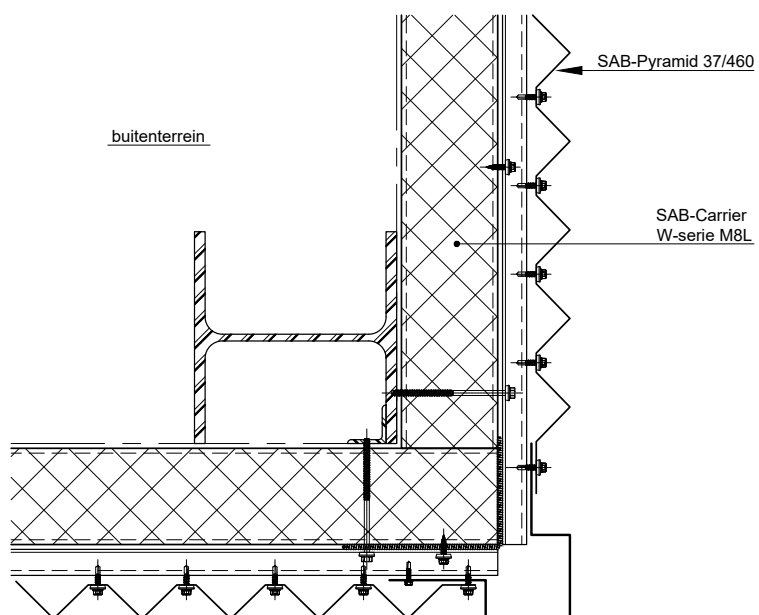

Detailoplossingen

4.46 Detail

carrierpaneel, profielplaten gevel

